

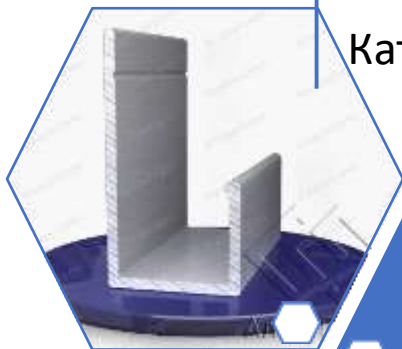

ООО «ПолимерМосСтрой»

Каталог алюминиевых профилей



версия 2.0
2023 г.

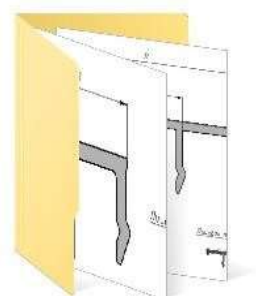

Оглавление

Профиль L-6	3
Профиль L-8	3
Профиль L-10	4
Профиль L-12	4
Профиль L-8/10	5
Профиль F-8/10	5
Профиль L-9-55	6
Профиль L-12-55	7
Профиль F-6	8
Профиль F-8	8
Профиль F-10	9
Профиль F-12	9
Профиль F-37	10
Профиль Н-8	10
Профиль Н-10	11
Профиль Н-12	11
Профиль Omega-28	12
Профиль Omega-35	12
Профиль Omega-35 v2	12
Профиль Заглушка	13
Профиль Крышка	13

Характеристики представленных профилей:

- Шероховатость лицевой поверхности: под лакокрасочное покрытие.

- Состояние материала АДЗ1: T1

(закаленное и искусственно состаренное)

Профиль L-6

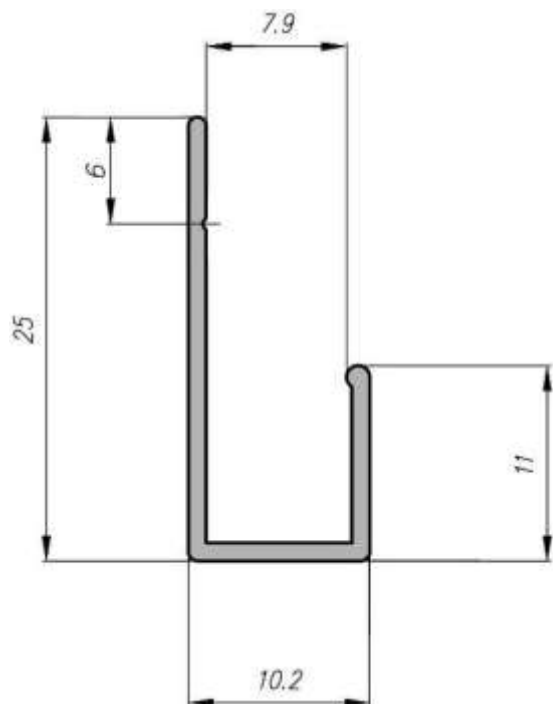

Профиль L-8

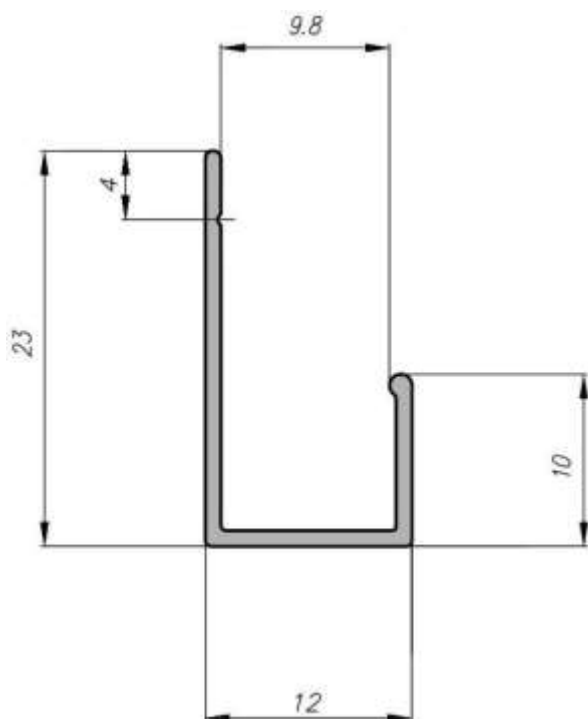

Профиль L-6

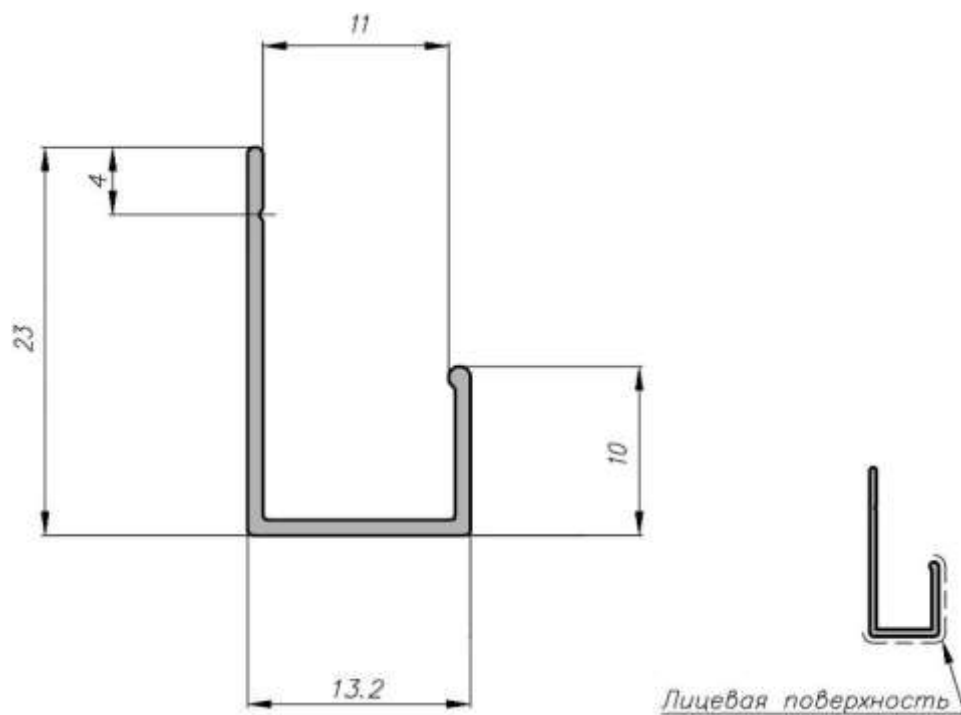

Профиль L-12

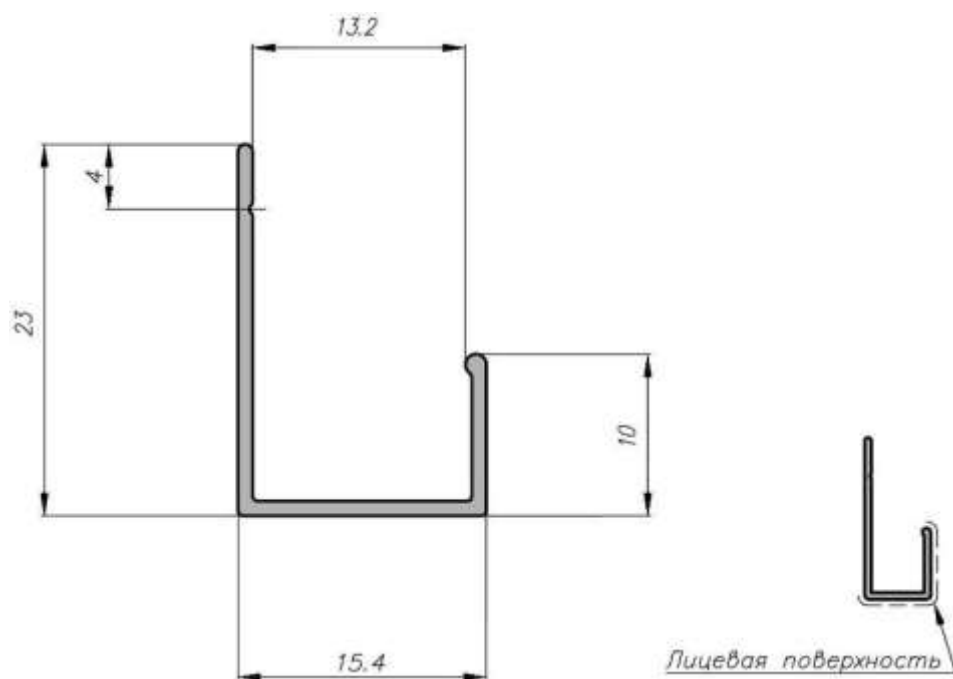

Профиль L-8/10

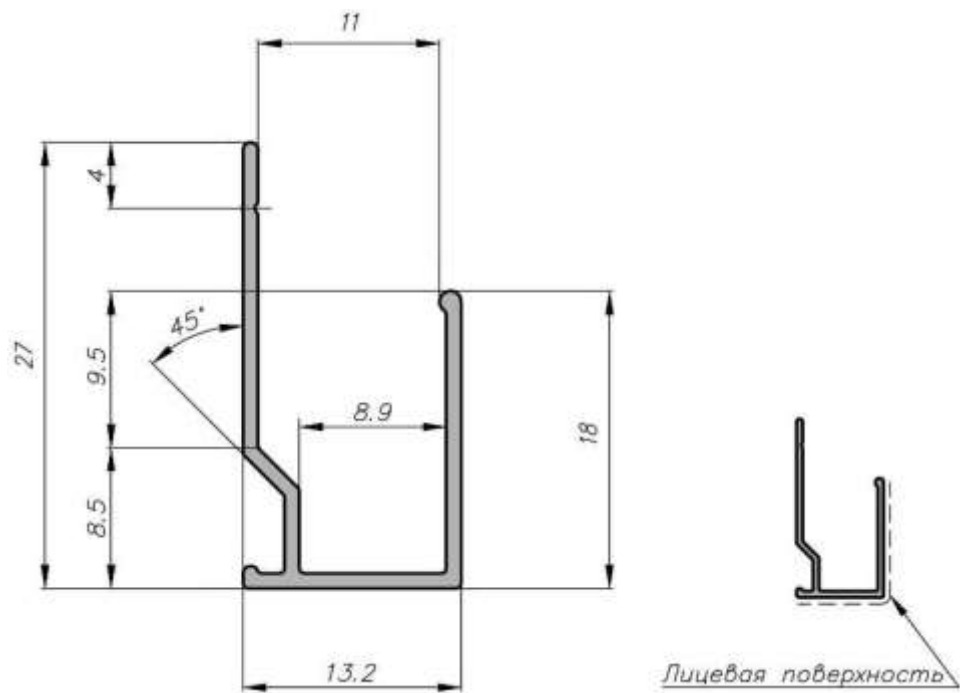

Профиль F-8/10

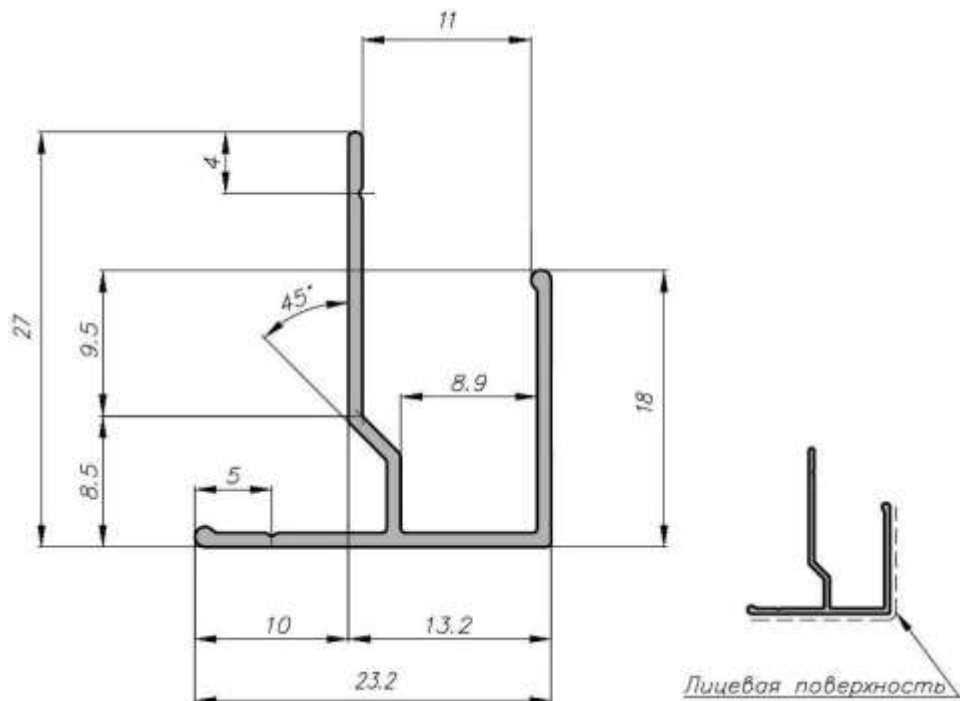

Профиль L-9-55

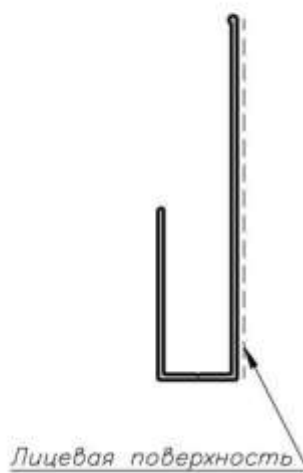
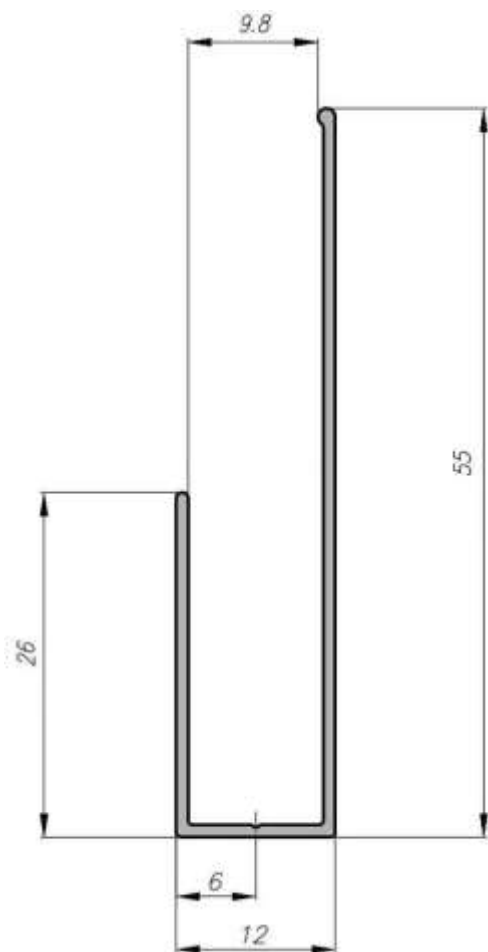

Профиль L-9-55

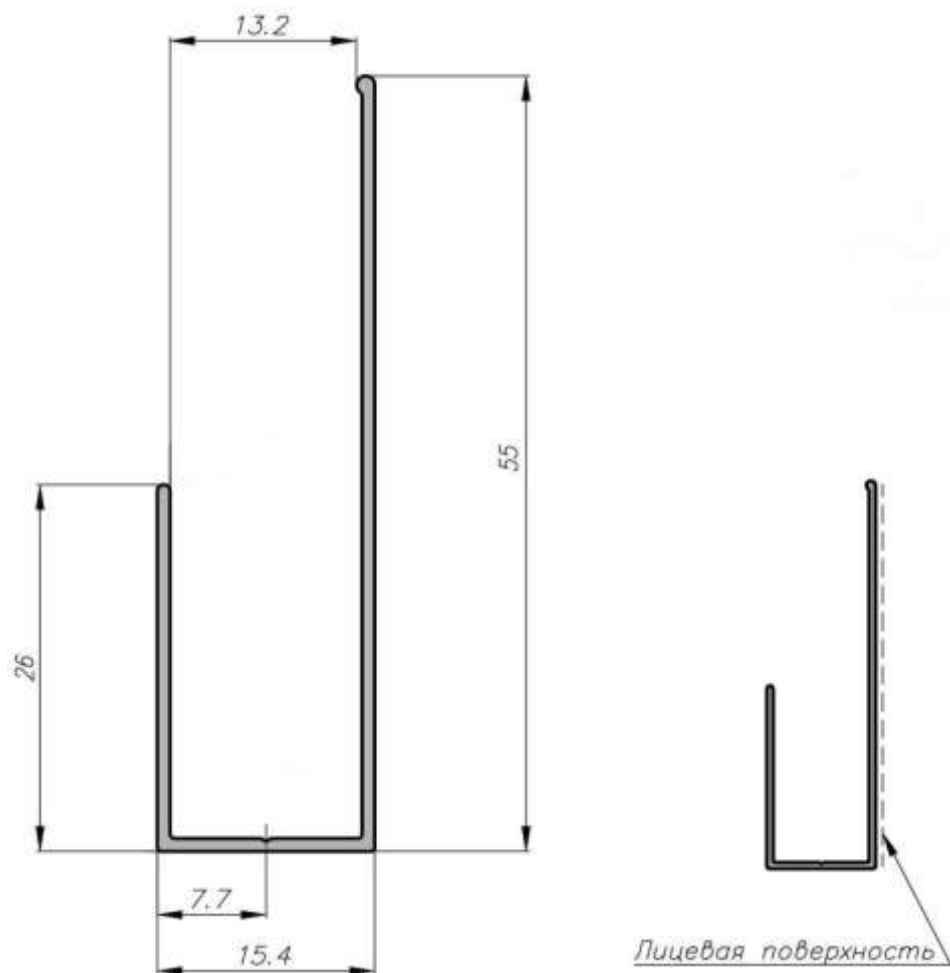

Профиль F-37

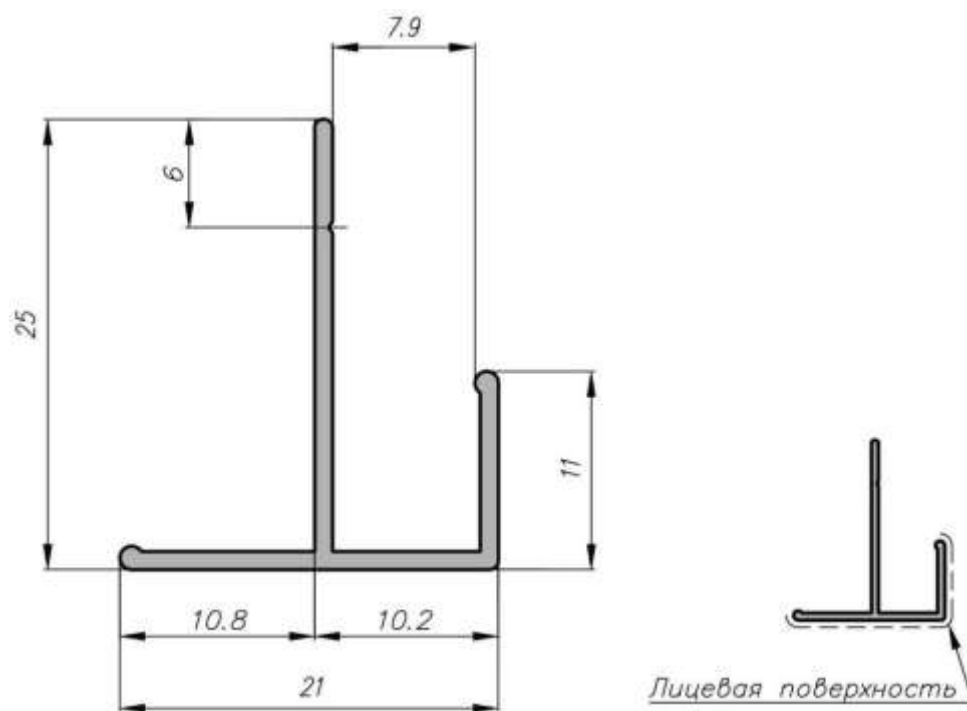

Профиль F-8

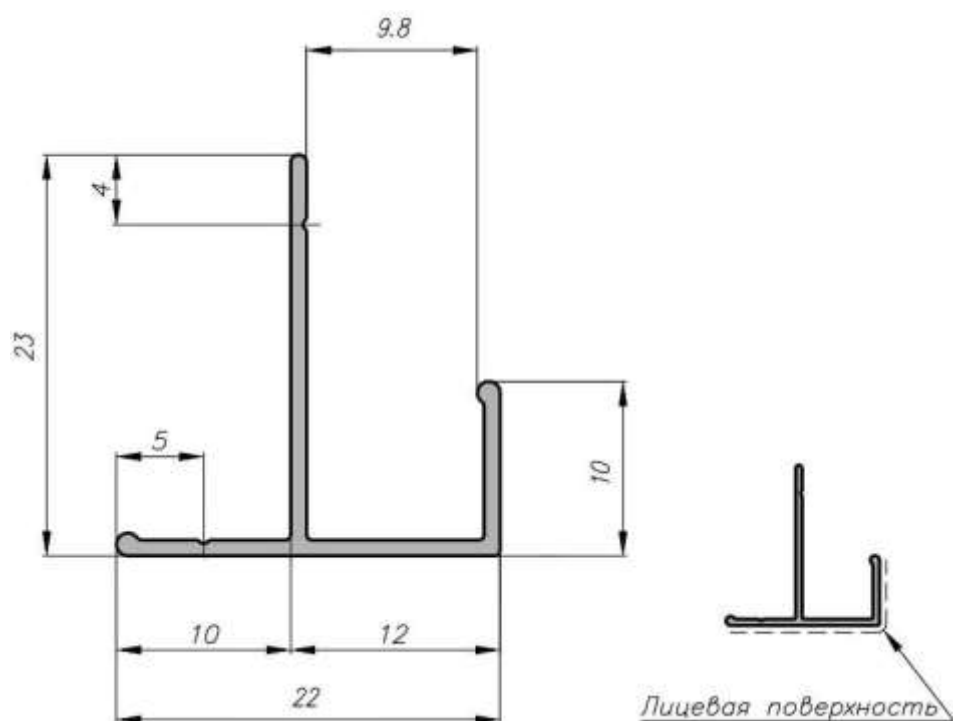

Профиль F-37

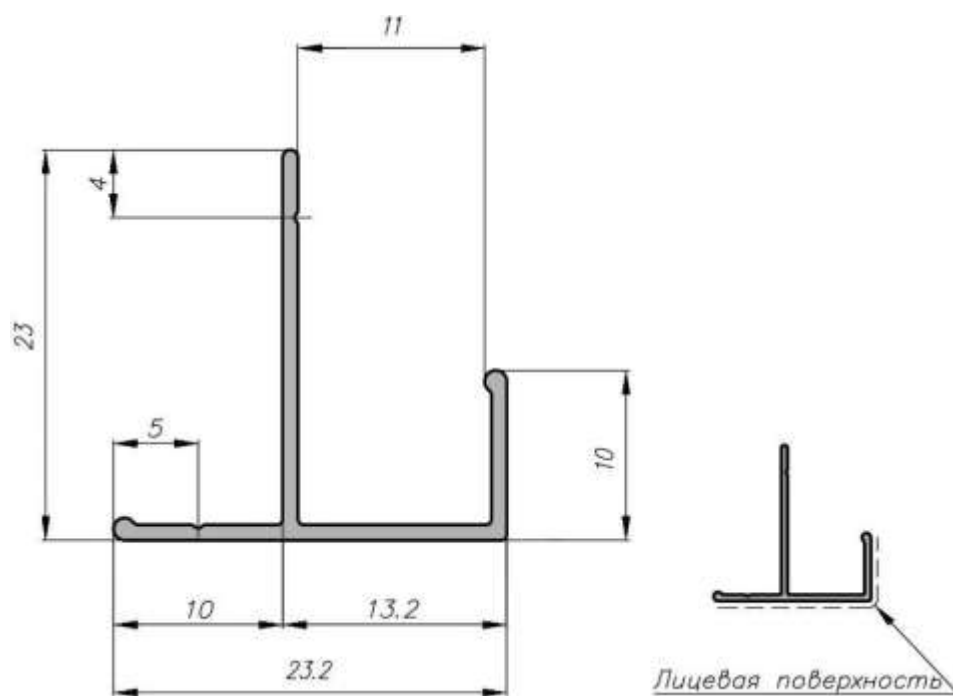

Профиль F-12

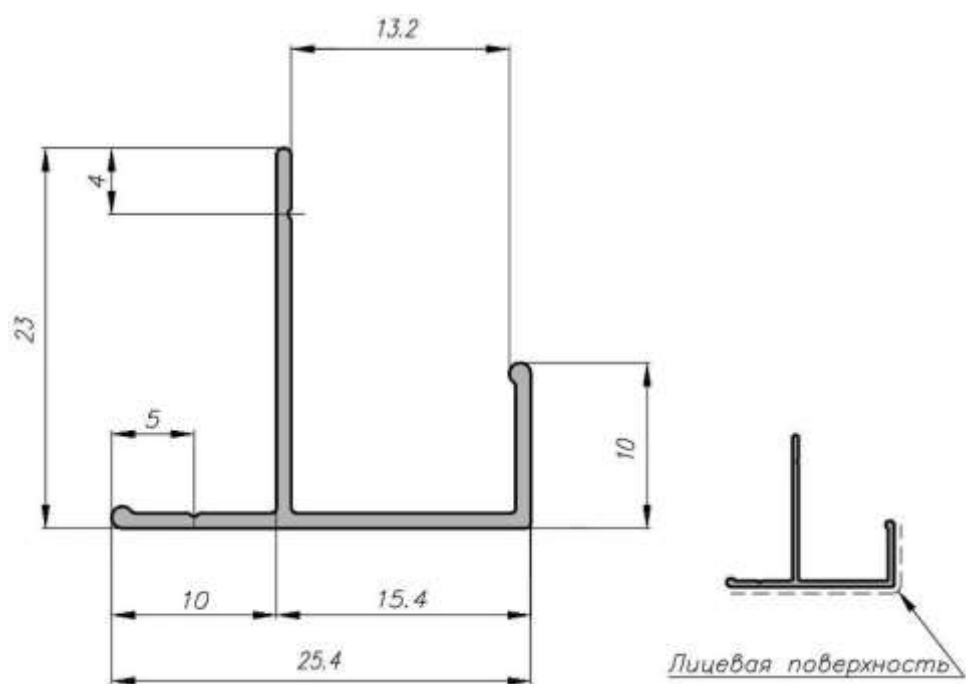

Профиль F-37

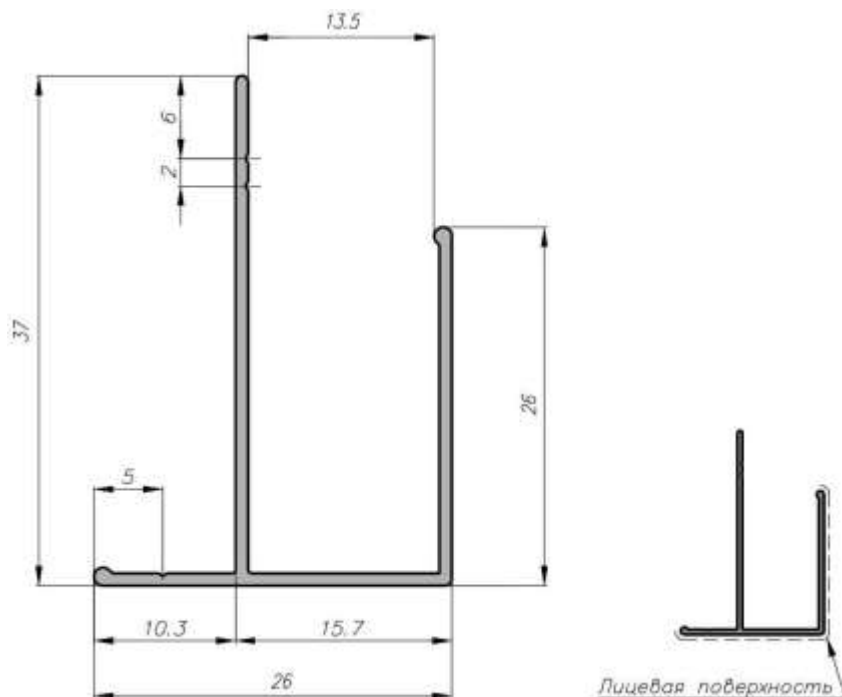

Профиль Н-8

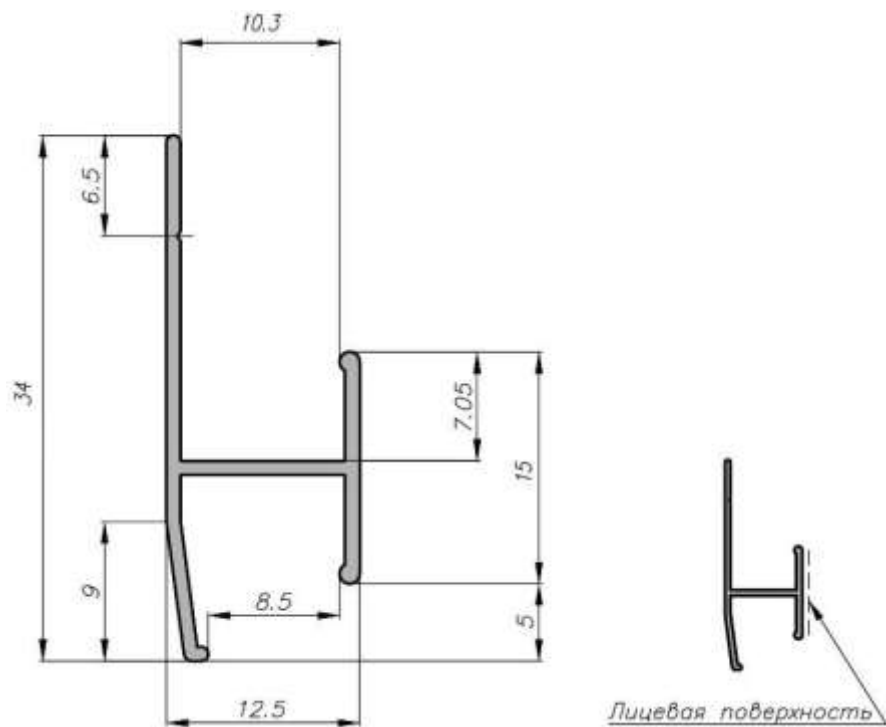

Профиль Н-10

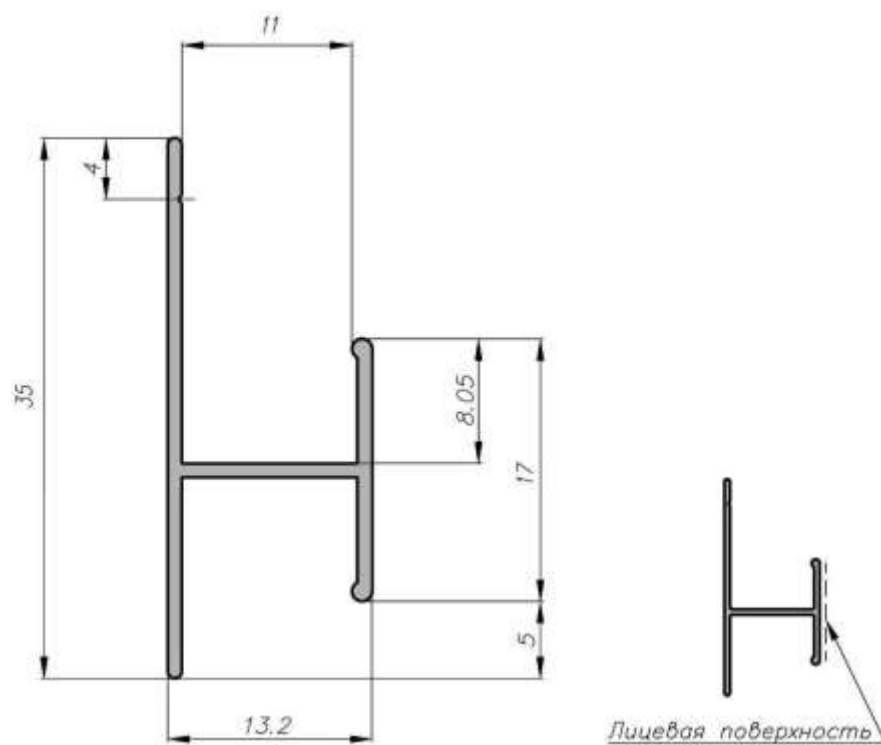

Профиль Н-12

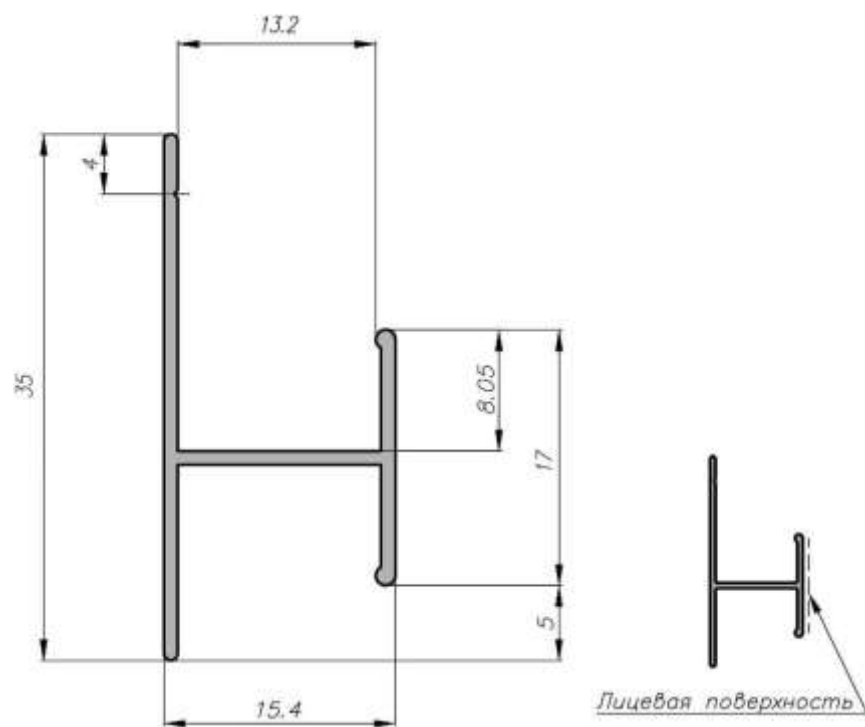

Профиль Omega-28

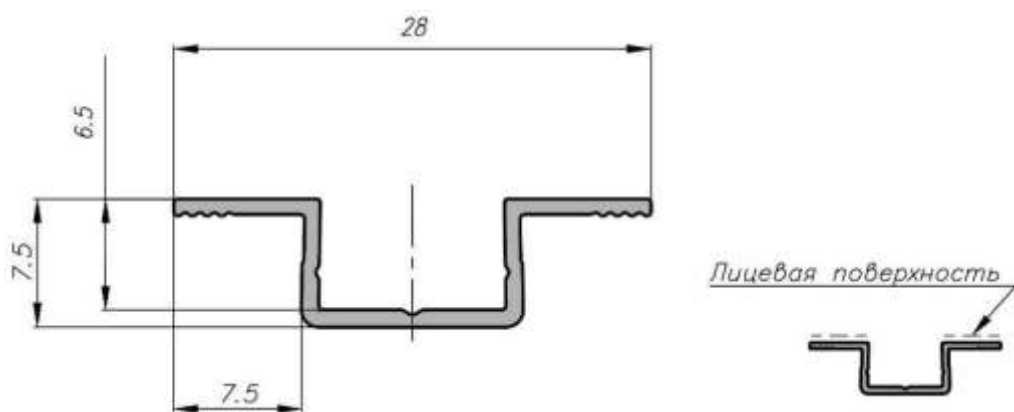

Профиль Omega-35

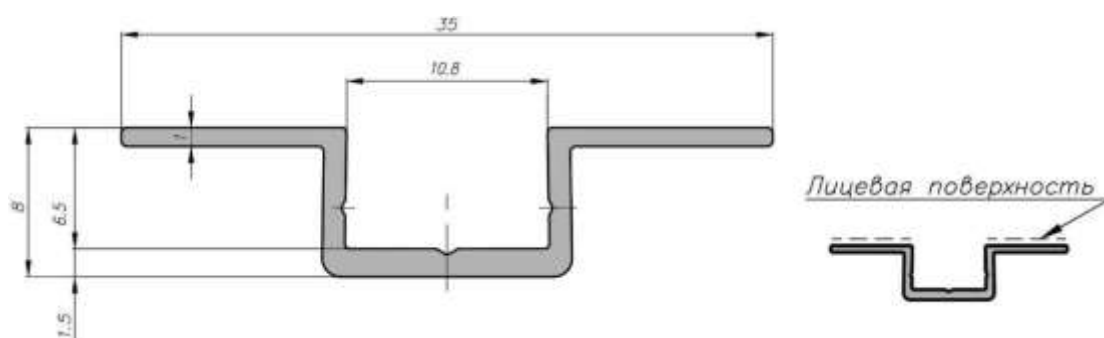

Профиль Omega-35 v2

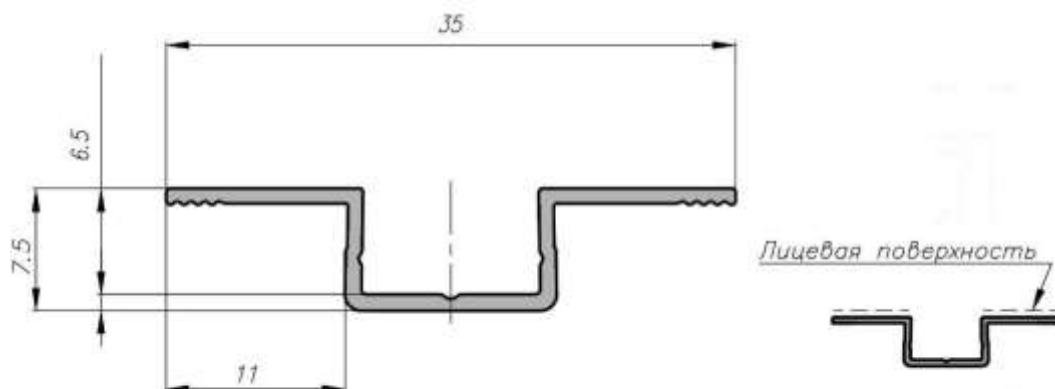

Профиль Заглушка

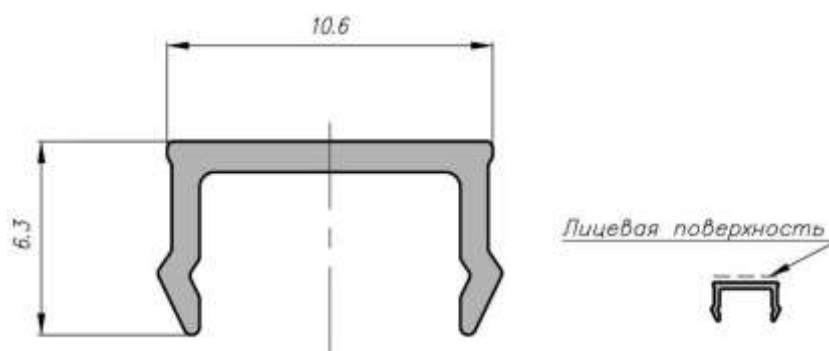

Профиль Крышка

